



S:T ERIKS

SVERIGES STEN- OCH BETONGPARTNER

PRODUKTDATABLAD

Kabelrännor

Med det bredaste sortimentet på marknaden erbjuder S:t Eriks ett komplett sortiment som uppfyller såväl SL, Citybanan, Trafikverket och Banenors (Norge) krav. Specialrännor kan tillverkas för till exempel kraftstationer, sjukhus och hamnområden.

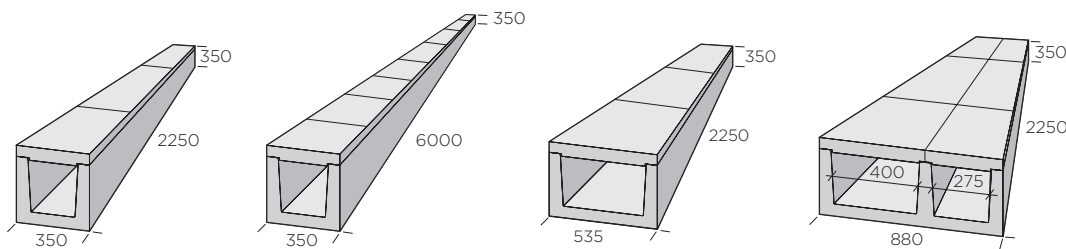
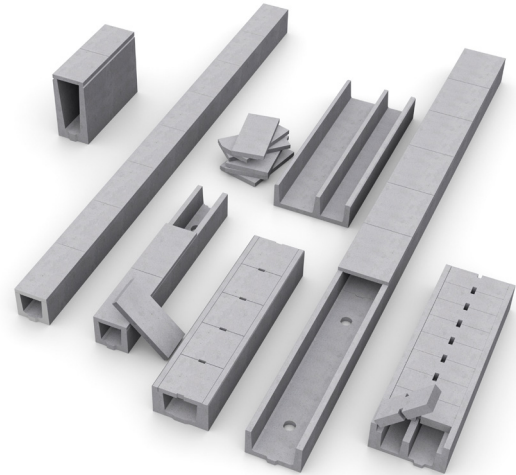

Kabelrännor - modell Trafikverket

Typ	Bredd mm	Längd mm	Höjd mm	Ritningsnummer	kg/st	Produktnummer
Kabelränna 350, 3 lock	350	2250	300	801610 C	270	6111-350000
Kabelränna 350, 6 meter, 8 lock	350	6000	300	6111-356000	710	6111-356000
Kabelränna 350, 3 infällda lock	360	2250	400	1-154-410	397	6111-000010
Kabelränna 400 Djup, 2 lock	400	1200	800	10-827003 C	484	6111-401000
Kabelränna 535, 3 lock	535	2250	300	801610 C	338	6111-530000
Kabelränna 535, 5 infällda lock	545	2250	400	1-154-410	449	6111-000012
Kabelränna 560 Körbar, 5 lock	560	2250	350	10-827002 C	533	6111-560000
Djupkabelränna TYP 560, 4 infällda lock	555	1284	700	1-154-410	525	6111-000014
Kabelränna 720 Dubbelkanal Körbar, 9 lock	720	2250	375	10-827001	720	6111-722404
Kabelränna 880 Dubbelkanal, 3 smala, 3 breda lock	880	2250	300	801610 C	500	6111-882000
Kabelränna TYP 1070, infällt lock, ursparning. i botten, 10 lock	1070	2250	400	1-154-410	694	6111-000022
Kontaktledningsränna 535 kanalisation, 1 lock	535	800	300	7-801654	135	6111-530900

Produktdatan fortätter på nästa sida ►



S:T ERIKS
SVERIGES STEN- OCH BETONGPARTNER

PRODUKTDATABLAD

Lock till kabelrännor – modell Trafikverket

Typ	Bredd mm	Längd mm	Höjd mm	Ritningsnummer	kg/st	Produktnummer
Lock 350	350	745	50	801610 C	34	6112-350000
Lock 350 Förstärkt	350	745	75	6112-350300*	45,1	6112-350300
Lock till 350, infällt	235	745	50	1-154 410	20,2	6112-000011
Lock 400	394	594	50	10-827003 C	30	6112-400000
Lock 535	535	745	50	801610 C	53	6112-530000
Lock 535 Förstärkt	535	745	95	6112-530300*	99	6112-530300
Lock 535, infällt	420	445	50	1-154 410	21,5	6112-000013
Lock 560	430	448	60	10-827002	29	6112-560000
Lock 560, infällt	435	316	70	1-154 410	22	6112-000015
Lock 720 Körbar	590	248	95	10-827001	33	6112-722404
Lock 880 Dubbelränna Smal	370	745	50	801610	39	6112-882037
Lock 880 Dubbelränna Bred	504	745	50	801610	54	6112-882050
Lock 1070, infällt	475	445	60	1-154 410	24,5	6112-000018
Skavskydd gummi EPDM	5	200	10000	6-800 602	13	6113-000003

*Betyder S:t Eriks tillverkningsnummer

Kabelrännor – modell Citybanan med infällda lock

Typ	Bredd mm	Längd mm	Höjd mm	Ritningsnummer	kg/st	Produktnummer
Kabelränna 350 Citybanan, 3 lock	360	2250	400	1-154 410	397	6111-000010
Kabelränna 535 Citybanan, 5 lock	545	2250	400	1-154 410	449	6111-000012
Kabelränna 560 Citybanan Djup, 7 lock	555	1284	700	1-154 410	525	6111-000014
Kabelränna 560 Citybanan, 7 lock	555	2250	400	1-154 410	493	6111-000016
Kabelränna 1070 Citybanan, 10 lock	1070	2250	400	1-154 410	718	6111-000017
Kabelränna 1070 Citybanan ursp. i botten, 10 lock	1070	2250	400	1-154 410	694	6111-000022
Lock till 350 ränna Citybanan	235	745	50	1-154 410	20,2	6112-000011
Lock till 535 ränna Citybanan	420	445	50	1-154 410	21,5	6112-000013
Lock till 560 ränna Citybanan	435	316	70	1-154 410	22	6112-000015
Lock till 1070 ränna Citybanan	475	445	60	1-154 410	24,5	6112-000018
Skavskydd gummi EPDM	5	200	10000	6-800 602	13	6113-000003

Kabelrännor – modell SL med infällda lock

Typ	Bredd mm	Längd mm	Höjd mm	Ritningsnummer	kg/st	Produktnummer
Kabelränna 300 SL, 3 lock	310	2250	300	6111-718300*	244	6111-718300
Kabelränna 350 SL, 3 lock	350	2250	300	0020-4474-0011	260	6111-718020
Kabelränna 410 SL Grund, 3 lock	410	2250	220	0020-4474-0015	210	6111-718083
Kabelränna 410 SL Djup, 3 lock	410	2250	350	0020-4474-0014	309	6111-718085
Kabelränna 535 SL Dubbelkanal, 3 lock	545	2250	300	6111-718501*	439	6111-718501
Kabelränna 535 SL, 3 lock	545	2250	300	0020-4474-0013	360	6111-718006
Lock 300 SL Infälld	240	745	50	6112-718301*	18	6112-718301
Lock 350 SL infälld	270	750	50	0020-4474-0011	24	6112-718023
Lock SL 410 ränna hög/lång	320	750	50	0020-4474-0014	27	6112-718086
Lock 535 SL Infälld	430	745	50	0020-4474-0013	37	6112-718007
Lock 720 körbart (infällt)	590	248	95	10-827001	33	6112-722404
Skavskydd gummi EPDM	5	200	10000	6-800 602	13	6113-000003

*Betyder S:t Eriks tillverkningsnummer

Produktdatan fortätter på nästa sida ►

PRODUKTDATABLAD



Kabelränna Norge

Typ	Bredd mm	Längd mm	Höjd mm	kg/st	Produktnummer
Kabelränna GSM Norge, 3 lock	230	2250	190	125	6111-003523
Kabelränna 6 meter Norge, 8 lock	370	6000	265	750	6111-003537
Kabelränna 6 meter Dubbel Norge, 10 lock	640	6000	270	1240	6111-003560
Kabelränna Dubbel Norge, 4 lock	630	2250	270	500	6111-003563
Kabelränna Trippel Norge, 4 lock	640	2400	270	540	6111-003564
Trippelkanal 6 meter Norge, 10 lock	640	6000	270	1343	6111-003646
Lock Typ GSM Norge	220	745	60	20,5	6112-005322
Lock till 6 meterskanal Norge	370	745	60	40,5	6112-005337
Lock till Dubbelkanal (Norge)	630	562	60	54	6112-005363
Lock till Trippelkanal Norge	598	640	60	56	6112-005364

Produktdatan fortätter på nästa sida ►



S:T ERIKS

SVERIGES STEN- OCH BETONGPARTNER

PRODUKTDATABLAD

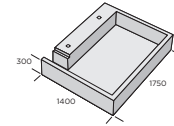
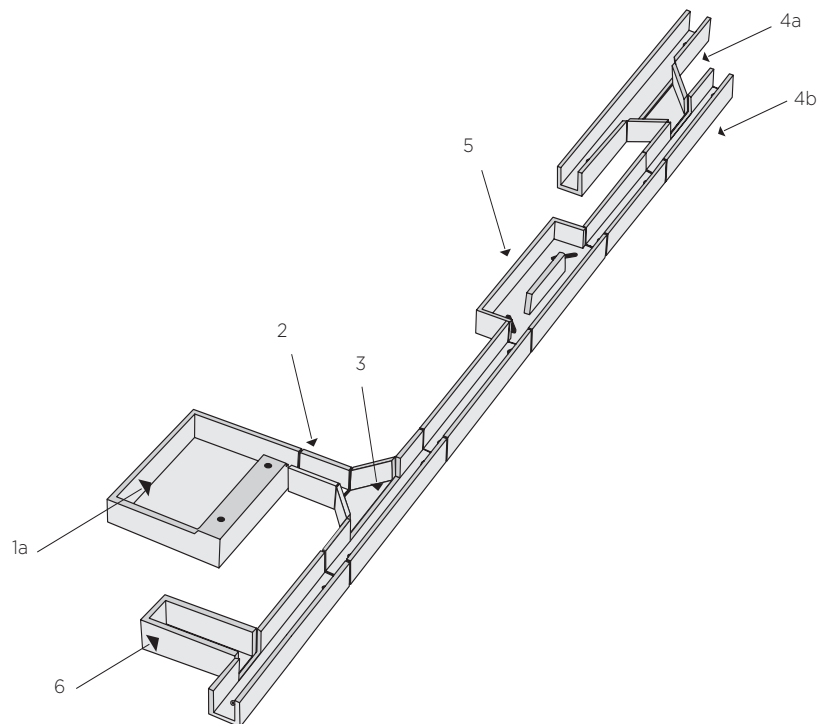

1a. Fundament typ B-C

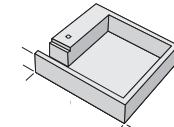

1a. Fundament typ A Pupin

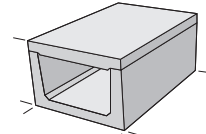

2. Passbit

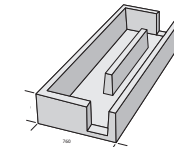

5. Kabelskarvränna

Kabelränna

Typ	Dimension mm	Ritningsnummer	st/pall	kg/st	Produktnummer
1a. Signalskåp Fundament Typ B-C	1400x1750x300	870 976		686	6514-170000
Aluminiumlock till fundament B-C	1100x1750x6	870 976		32,5	6112-170000
1b. Fundament typ A Pupin	1400x1200x300	870 976		485	6514-120000
Aluminiumlock till Fundament A	1100x1200x6	870 976		22,3	6112-120000
2. Passbit 600 350 kanalisation	350x600x300	870 976	6	70	6111-350060
2. Passbit 900 350 kanalisation	350x900x300	870 976	6	104	6111-350090
3. Avgreningsränna 350 kanalisation	700x2250x300	6111-350020*	1	291	6111-350020
3. Kabelränna för kabelskarv	745x2250x300	3-571060		440	6111-350040
3. Ändlock 350 Avgreningsränna	350x530x50			23	6112-353400
4a. Centrumlock 350 Avgren.ränna	675x1190x50			79	6112-353300
4b. Förgreningsränna 350 kanalisation	350x1160x300	870 976	6	77	6111-350030
5. Kabelränna 350 Ursparad	350x2250x300	870 976	6	222,6	6111-350010
5. Lock till kabelskarvränna	750x450x50			39,5	6112-350040
6. Kontaktledningsränna 350	350x900x300			112	6111-350900

Dimension mm motsvarar BxLxH

*Betyder S:t Eriks tillverkningsnummer